

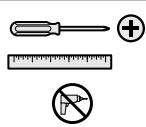



Required tools Herramientas necesarias	Parts in the box Piezas en la caja		
	Latch Pestillo 	Strike Placa 	Screws and torque blade Tornillos y la paleta de torsión 
Additional tools (if needed) Herramientas adicionales (si es necesario) 	Deadbolt Cerrojo 		

1 Prepare door and check dimensions Prepare la puerta y revise las dimensiones

If drilling a new door, use the supplied template and the complete door drilling instructions available at kwikset.com/doorprep

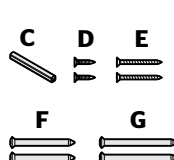
Si va a perforar una puerta nueva, utilice la plantilla suministrada y las instrucciones completas para la perforación de la puerta están disponibles en kwikset.com/doorprep

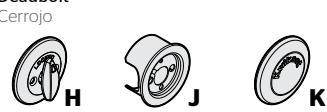
Note: Additional door preparation may be required for doors with 1-1/2" (38 mm) holes. Consult drilling instructions online.

Nota: Preparación adicional de la puerta puede ser necesaria en puertas con los orificios de 38 mm (1-1/2"). Consulte las instrucciones de perforación en línea.

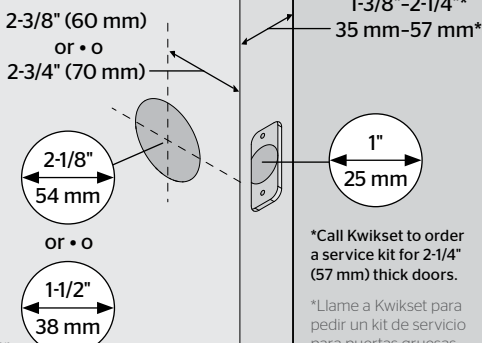

*Call Kwikset to order a service kit for 2-1/4" (57 mm) thick doors.

*Llame a Kwikset para pedir un kit de servicio para puertas gruesas con un espesor de entre 57 mm (2-1/4").

2 Extend latch bolt Extienda el perno de retención

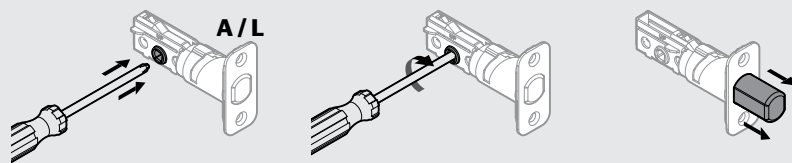

3 Adjust the backset of the latch (if needed) Ajuste la distancia al centro del pestillo (si es necesario)

A Hold the latch in front of the door hole, with the latch face flush against the door edge.

Sostenga el pestillo en frente del orificio de la puerta, con la cara del pestillo al ras con el borde de la puerta.

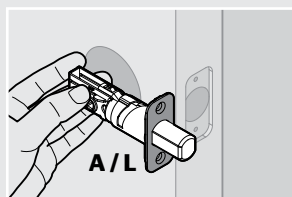

B If the D-shaped hole is centered in the door hole, no adjustment is required. Proceed to step 4.

If the D-shaped hole is NOT centered, adjust latch. See "Latch Adjustment" (step 3C).

Si el orificio en forma de "D" está centrado con el orificio de la puerta, no se requiere ajustarlo. Vaya al paso 4.

Si el orificio en forma de "D" NO está centrado, ajuste el pestillo. Consulte "Ajuste del pestillo" (el paso 3C).

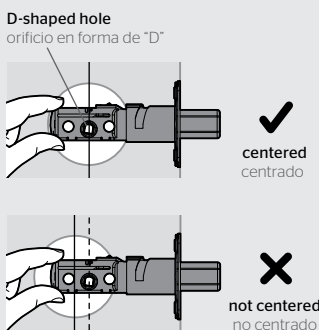

C Latch Adjustment (only if needed)
Ajuste del pestillo (si es necesario)

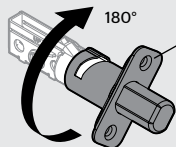

Rotate the front of the latch to extend it.

Gire la parte delantera del pestillo para extenderlo.

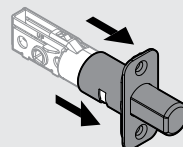

Instructions continue on reverse
Las instrucciones continúan en el reverso de la hoja

Drilling Template Plantilla de perforación

Template is only needed if a new hole must be drilled in the door.
La plantilla solo se necesita en caso de que deba perforarse un nuevo orificio en la puerta.

Edge of the door
Borde de la puerta

Face of the door
Frente de la puerta

Fold
Doble

Centerline
Línea central

2-3/8" (60 mm)

2-3/4" (70 mm)

Backset • Distancia al centro

2-1/4" (57 mm)
1-3/4" (44 mm)
1-3/8" (35 mm)

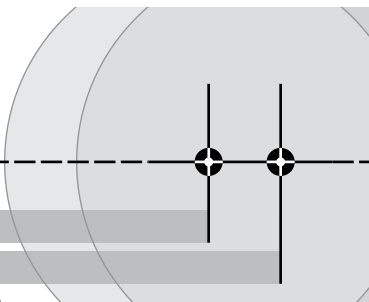

4

Install latch Instale el pestillo

Latch with rectangular faceplate

Pestillo con la placa frontal rectangular

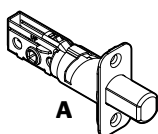

OR

Latch with drive-in collar

Pestillo con el aro de empuje

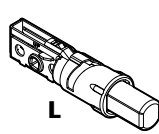

Install latch.

Instale el pestillo.

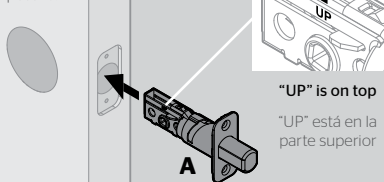

"UP" is on top
"UP" está en la parte superior

Retract latch bolt.

Retrae el pestillo.

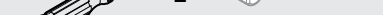

Install latch.

Instale el pestillo.

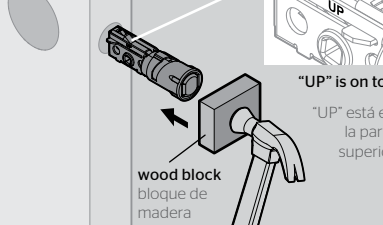

"UP" is on top
"UP" está en la parte superior

wood block
bloque de madera



Secure latch with screws.

Fije el pestillo con los tornillos.

D (2x)

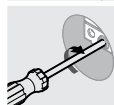

Extend latch bolt.

Extienda el pestillo.

5

Install deadbolt Instale el cerrojo

A

Make sure turnpiece is vertical.

Asegúrese de que la pieza de giro este vertical

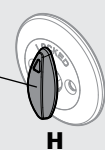

B

Insert torque blade.

Inserte la paleta de torsión.

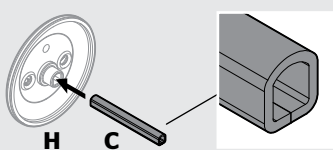

C

Install adapter ONLY on doors with 2-1/8" (54 mm) holes.

Instale el adaptador SOLAMENTE en puertas con 54 mm (2-1/8") orificios.

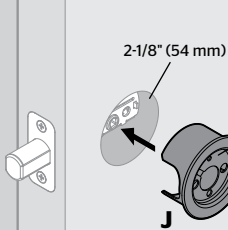

Arrow points up.

La flecha apunta hacia arriba.



D

Install exterior plate and interior assembly.

Instale la placa exterior y el ensamble interior.

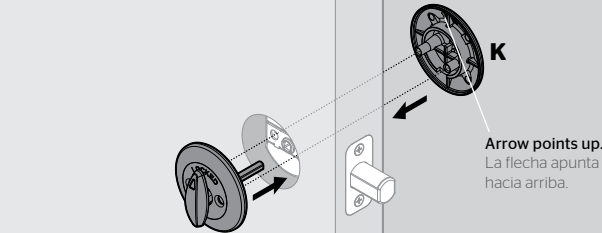

Arrow points up.

La flecha apunta hacia arriba.

E

Measure door thickness to determine required mounting screws.

Mida el espesor de la puerta para determinar los tornillos de montaje necesarios.

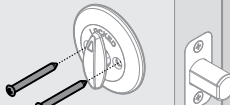

Door thickness Espesor de la puerta	Mounting screws Tornillos de montaje
1-3/8" 35 mm	Shorter screws (F) Tornillos más cortos (F)
1-3/4" 44 mm	Longer screws (G) Tornillos más largos (G)
2-1/4" 57 mm	Call Kwikset for thick door kit. Llame a Kwikset para el kit gruesa puerta.

6

Install strike on door frame Instale la placa en el marco de la puerta

A

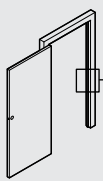

⚠ Make sure hole for strike is drilled a minimum of 1" (25 mm) deep.

Asegúrese de que el orificio de la placa se perfora un mínimo de 1" (25 mm) de profundidad.

B

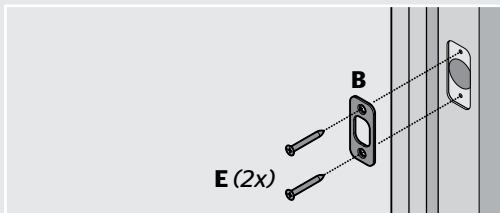

Register your product at www.kwikset.com/productregistration
Rate your product at www.kwikset.com/reviews

Registre su producto en www.kwikset.com/productregistration
Clasifique su producto en www.kwikset.com/reviews

⚠ **WARNING:** This Manufacturer advises that no lock can provide complete security by itself. This lock may be defeated by forcible or technical means, or evaded by entry elsewhere on the property. No lock can substitute for caution, awareness of your environment, and common sense. Builder's hardware is available in multiple performance grades to suit the application. In order to enhance security and reduce risk, you should consult a qualified locksmith or other security professional.

⚠ **ADVERTENCIA:** Este Fabricante hace saber que no hay cerrojos que puedan proporcionar completa seguridad por sí mismos. Puede hacerse que falle este cerrojo forzándolo o utilizando medios técnicos, o puede evadirse entrando por otra parte de la propiedad. No hay cerrojos que puedan hacer de sustitutos para la precaución, el estar al tanto del entorno, y el sentido común. Pueden obtenerse piezas de ferretería de constructor con diversos grados de rendimiento para ajustarse a la aplicación. Para realizar la seguridad y reducir los riesgos, debe consultar con un cerrajero capacitado u otro profesional de seguridad.